



安 装 使 用 说 明 书

家用燃气灶

适用机型：JZT(Y)-Q5L16F



24小时服务热线
400-830-8383

万和顾客服务管理部

地址：广东省佛山市顺德高新区（容桂）建业中路13号

投诉监督电话：0757-28382625

传真：0757-28382652

邮编：528305

服务邮箱：E-mail:service@vanward.com

官方网址：<http://www.vanward.com>



微信扫一扫，服务无忧

广东万和新电气股份有限公司

版本：2022年11月

执行标准：GB 16410-2020 GB 30720-2014

使用前请仔细阅读本说明书，并请妥善保管，以备日后查阅

前 言

感谢您选用万和燃气灶产品！万和一贯坚持“高科技、高品质、高服务”的发展战略，为广大消费者真诚服务。万和，让家更温暖！

按燃气管理条例规定，本燃气灶必须由具备上岗证的专业人员进行安装及维修。

告用户环境影响书

“保护环境”是全人类的使命。因使用本公司产品而造成的环境影响，特向您敬告如下：

1. 废纸箱、废塑料袋为可回收废弃物，废泡沫为不可回收废弃物；拆包后应请分别放到指定的分类垃圾桶中。
2. 废电池为可回收危险废弃物，乱丢会造成环境污染，请按照分类放到指定分类垃圾桶中，不可与家庭生活用废弃物一并处理。
3. 燃气产品在使用过程中，会排放一氧化碳、二氧化碳、氮氧化物等废气，请保持室内通风，避免废气浓度过高而影响健康。

按照GB 17905-2008《家用燃气燃烧器具安全管理规则》：从售出当日起，燃气灶具的判废年限应为8年。

生产企业：广东万和电气有限公司

地 址：广东省佛山市高明区杨和镇(人和)杨西大道东侧

邮 编：528513

目 录

| | |
|--------|----|
| 前言 | 1 |
| 产品介绍 | 2 |
| 安装说明 | 3 |
| 使用说明 | 8 |
| 清理维护 | 13 |
| 客户服务 | 14 |
| 有害物质声明 | 14 |
| 开孔尺寸 | 15 |

产品介绍

产品结构示意

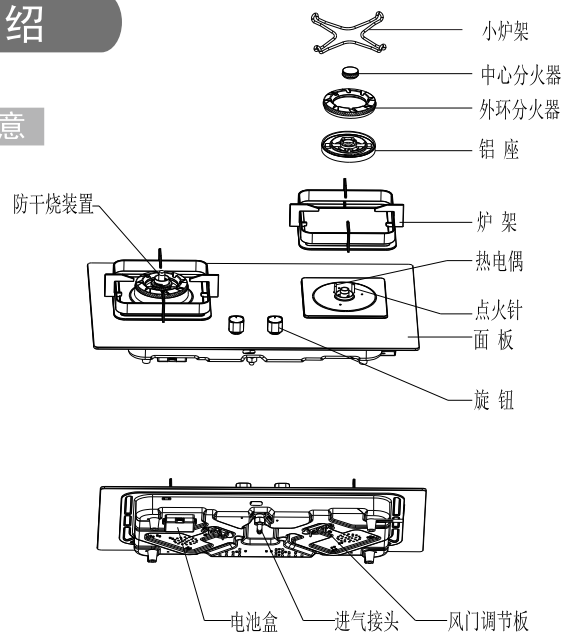

★注：上图为产品结构示意图，仅供用户识别零部件名称及其位置，如外观与实物不符，以实物为准！

产品规格参数

| 项目 性能参数 产品型号 | 适用气源 | | 额定热 负荷 (kW) | 能效 等级 | 额定工 作电压 (V) | 外型尺寸 (mm) | 开孔尺寸 (mm) a×b×R | 装箱 清单 |
|--------------------|-----------------|-----------|-------------------|----------|-------------------|--------------|---------------------------------------|------------------------------------|
| | 液化石 油 气Pa | 天然 气Pa | | | | | | |
| JZT-Q5L16F | / | 2000 | 左:4.5 右:5.2 | 1级 | 3 | 800×450×171 | 630≤a(宽)≤680 330≤b(深)≤370 4×R20 | ①燃气灶1台 ②说明书1本 ③炉脚4个 ④喉箍1个 |

★燃气额定压力以机身铭牌的标识为准,表中仅供参考。

万和产品安装跟踪表

A. S系统单号NO:

| | | | |
|---------------------------------|--------------|------------|----|
| 用户姓名 | 用户电话1 | | |
| | 用户电话2 | | |
| 安装地址 | | | |
| 购买单位 | | 购买日期 | |
| 购买发票号码 | | 购买价格 | |
| 产品型号 | | 安装日期 | |
| 结算条码 (A) 粘贴处 | | | |
| 收费明细 (收费项请 出示收费标 准于用户) | 收费项名称 | 数量 | 金额 |
| | | | |
| | | | |
| | | | |
| 收费合计 | | | |
| 安装单位名称 | | | |
| 安装单位盖章 | 安装单位 电话 | | |
| | 安装人员 手机号码 | | |
| 安装服务 人员签名 | | 用户确认 签名 | |
| 签章日期 | | 签章日期 | |
| 警告：请在安装完毕后，试机并讲解使用安全注意事项后再签名确认。 | | | |

安装说明

安装注意事项

- ★安装前请您务必与当地燃气公司或燃气管理部门联系，委托合格的专业技工安装。切不可私自随意安装，否则可能会因安装不当，造成安全事故，危及使用者的生命安全。
- ★该燃气灶具仅适用于家庭厨房，请勿在其它场合使用该燃气灶具。
- ★参照结构示意图以及装箱清单，仔细认识并检查燃气灶的配件是否齐全完好。若发现配件有损坏或遗失：
 - 若为生产厂家责任，请联系销售商解决；
 - 若为用户自己责任，请联系客户服务协助解决。
- ★请仔细阅读您所购买的燃气灶的铭牌（一般在燃气灶前侧或右侧面），确保铭牌上所指定的燃气种类与额定燃气压力与您所使用的燃气相符。如不相符，严禁使用，请及时更换。
- ★使用液化石油气时，必须使用合格的减压阀（额定压力2800Pa），气瓶距燃气灶 $>1\text{m}$ ；使用燃气橡胶软管长1.2m-1.5m为宜。



必须执行

安装位置

- ★燃气灶具应该安装在通风良好的地方，请勿安装在浴室、卧室、地下室等地方；请勿在灶具的上方或四周放置易燃、易爆物品，如窗帘等。
- ★燃气灶具应该安装在结实、水平的厨房台面上：
台面宽度 $>550\text{mm}$
以上为建议尺寸，推荐台面宽度为600mm。
- ★燃气灶具上方应留有1m以上空间，如安装吸油烟机，则按吸油烟机的安装要求预留该空间；燃气灶具与周围墙壁或其它物品的距离应该 $\geq 150\text{mm}$ 。

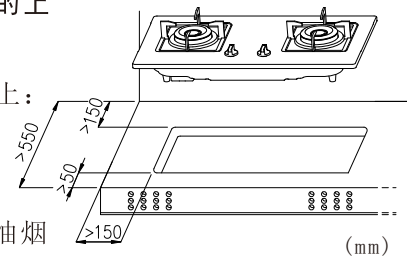

安装说明

调节安装尺寸

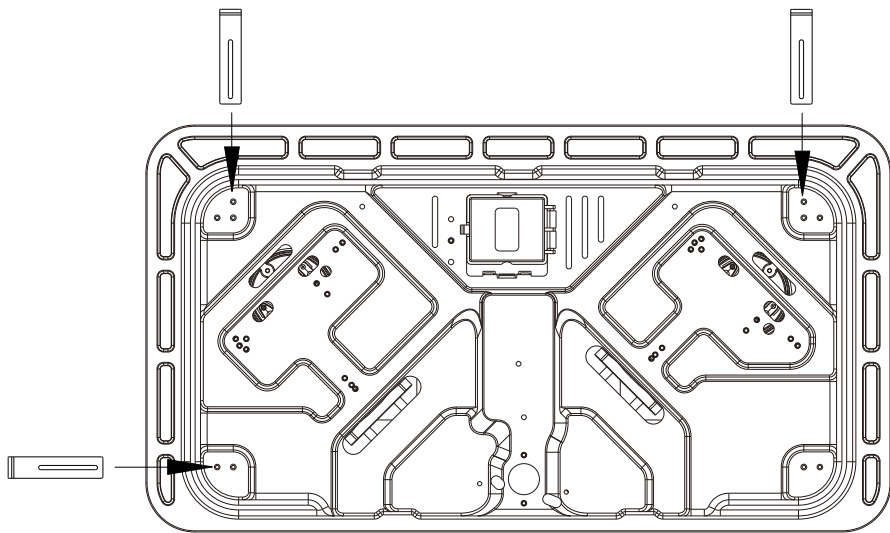

① 将支撑板配件放置于底壳箭头指示位置

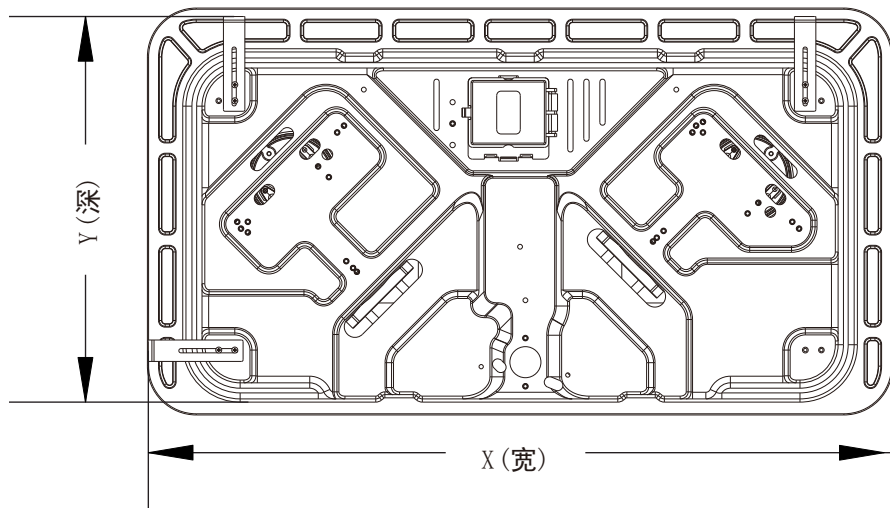

② 按实际开孔a(宽)和b(深)尺寸调节对应的X(宽)和Y(深)的尺寸

万和产品保修卡

发票粘贴处

| | | | | | |
|----------|---------------------|----|--------|------|--|
| 用户姓名 | | 固话 | | 手机号码 | |
| 安装地址 | | | | | |
| 购买单位 | | | 购买日期 | | |
| 购买价格 | | | 发票号码 | | |
| 产品型号 | | | 安装日期 | | |
| 机身保修条码 | | | | | |
| 安装单位名称 | | | | | |
| 安装单位电话 | | | 安装人员签名 | | |
| 全国统一服务热线 | 400-830-8383 (收市话费) | | | | |

此联由用户保存,与购买发票一同作保修凭证

合格证

检验员号:01

安装说明

调节安装尺寸

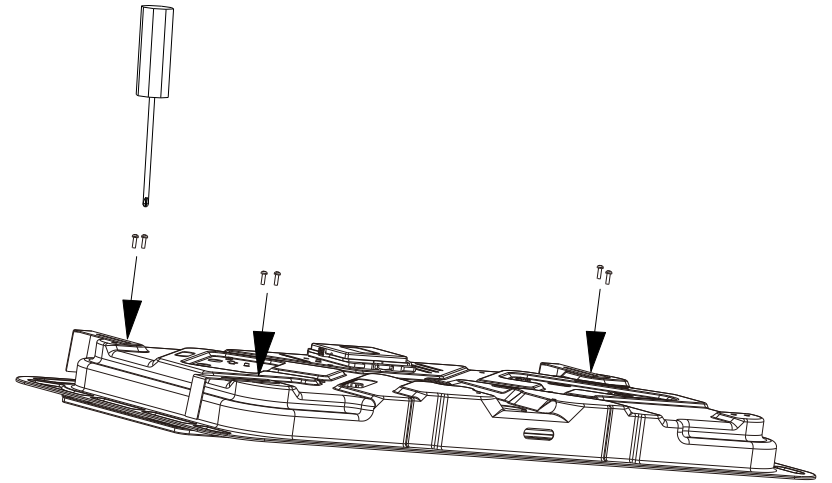

③ 使用十字螺丝刀将螺钉锁紧支撑板

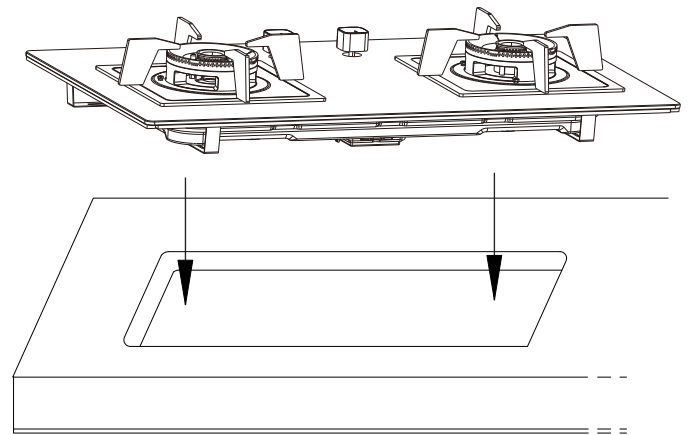

④ 将装配调整好的燃气灶放进开孔处

安装说明

台面要求及开孔说明

- ★燃气灶具安装于橱柜中，橱柜设置百叶窗或加开与燃气灶底部相通的且总面积 $\geq 100\text{cm}^2$ 的透气孔，保证橱柜内外空气流通，否则会造成泄露燃气沉积而引起爆炸。

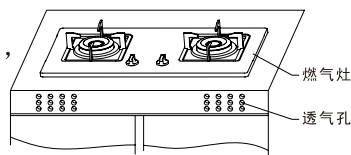

- ★作台式安装时，应安放在结实水平的台面上；不要置于架子上或有落下物的地方，以及塑料照明器具下。

- ★作嵌入式安装时，按本说明书15页开孔尺寸在安装台面上开孔。

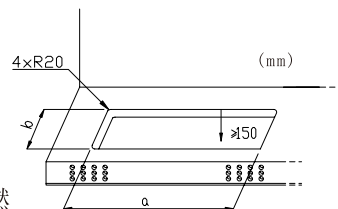

尺寸a、b参考产品规格参数表

- ★作嵌入式安装时，所开孔深度应 $\geq 150\text{mm}$ ，以便于燃气管的连接和良好的空气流通。

炉脚安装

- ★若要将灶具放于灶台上作台式灶使用，需要自行安装炉脚。炉脚数量4个，放在纸箱内的包装袋。
- ★炉脚自带螺钉，按照右图，压紧炉脚，使用十字螺丝刀顺时针方向旋转炉脚上的螺钉，直至锁紧炉脚为止。

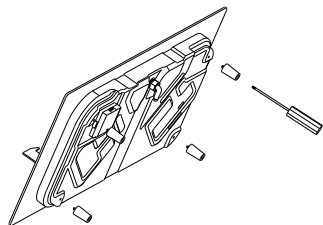

燃气管路连接

- ★请在室内燃气连接管和燃气灶之间，安装一个燃气专用阀门，以便日常的接通和关闭气源，或是在意外情况发生时，方便用户及时切断气源。请确保在任何时候，您可以快捷、方便的开、关上述阀门。

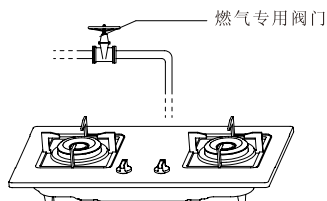

开孔尺寸

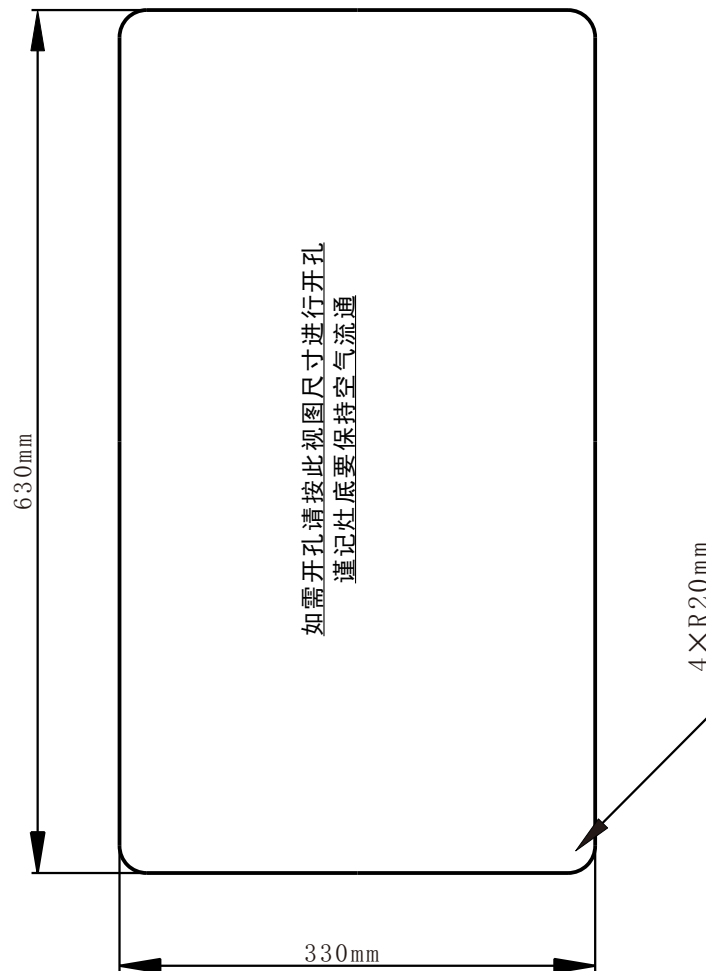

客户服务

本产品自购买日起(以发票为准)保修一年,在保修期内享受免费维修服务。产品保修时,须提供购买产品的有效凭证:购买安装跟踪表。若保修政策发生变化,以我司保修政策为准。

发生下列情况,不属于免费维修范围:

- 1、用户因自行安装、使用、维修、保管不当造成损坏的;
- 2、非本公司指定的安装、维修单位装拆维修造成损坏的;
- 3、不能出示有效凭证的,或有效凭证不清晰或经涂改的;
- 4、因不可抗拒的自然灾害造成损坏的;
- 5、使用环境不符合说明书表述、不符合国家安全标准而造成损坏的;
- 6、超过保修期的。

因不遵守使用说明中规定的注意事项操作方法,而引起的任何故障和损失,均不在厂方的保修范围内,厂方亦不承担相关责任。

有害物质声明

根据中华人民共和国《电器电子产品有害物质限制使用管理办法》,以下部分列出了本产品中可能包含的有害物质的名称和含量。

产品中有害物质的名称及含量

| 部件名称 | 铅(Pb) | 汞(Hg) | 镉(Cd) | 六价铬(Cr ⁶⁺) | 多溴联苯(PBB) | 多溴联苯醚(PBDE) |
|---------|-------|-------|-------|------------------------|-----------|-------------|
| 壳体/支架类 | × | ○ | ○ | × | ○ | ○ |
| 燃烧器类 | × | ○ | ○ | ○ | ○ | ○ |
| 气路组件类 | × | ○ | ○ | × | ○ | ○ |
| 电子部件类 | × | ○ | ○ | ○ | ○ | ○ |
| 电气连接线 | × | ○ | ○ | ○ | ○ | ○ |
| 密封件类 | × | ○ | ○ | ○ | ○ | ○ |
| 附件/紧固件类 | × | ○ | × | × | ○ | ○ |

本表格依据SJ/T 11364的规定编制。

○:表示该有毒有害物质在该部件中的含量在GB/T 26572标准规定的限量要求以下。

×:表示该有毒有害物质在该部件中的含量超出GB/T 26572标准规定的限量要求。

本表格中打“×”的部件的某一材料中含有有毒有害物质,按照现在的技术水平不能被替代,我们一直在为改善此项目而努力。

本产品的环保使用期限为10年,有害物质限制使用标识式样见右图。

产品使用期限是指用户按照产品说明书上面的正常使用条件使用时才有效。



安装说明

燃气管路连接

★使用燃气橡胶软管连接:

- 使用燃气橡胶软管与进气接头连接,必须将燃气橡胶软管插到接头的红线位置,并用管箍牢牢固定。
- 连接完毕后,确保燃气橡胶软管不被其它物品挤压、扭曲或折弯。
- 请勿将燃气软管处于高温区域或与燃气灶的任何高温部位相接触。

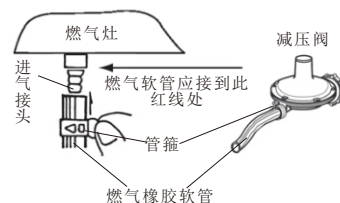

★使用金属波纹管连接:

- 金属波纹管连接需专业人员进行操作。
- 确保连接处放置有橡胶垫。

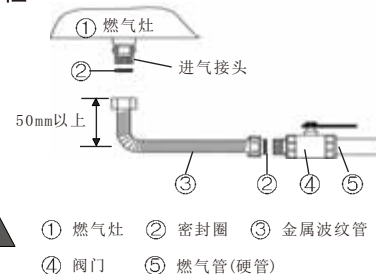

燃气管路走管位置固定

- ★对于部分型号嵌入式灶具,其进气接头位于灶具前端(靠近使用者那边)。在安装该型号灶具时,首先将燃气管路按照上述“燃气管路连接”的安装方法,将燃气管路接入燃气接头,然后使用灶具底壳的管夹对燃气管路走管位置进行锁紧固定。燃气管路走管位置按右图正确标识“√”所示。

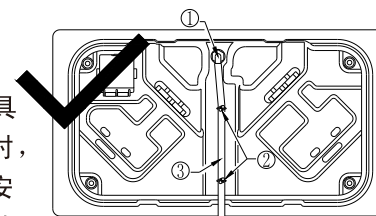

- ★温馨提示:如右图错误标识“×”所示的燃气管路走管位置是错误的,燃气管路请勿这样走管,燃气管路走管位置应该避开灶具燃烧器底部的高温区。

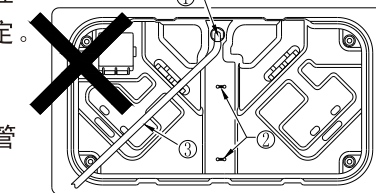

- ★管夹的使用方法:如右图①,首先将燃气管路放入管夹中心处的圆环内,然后捉住管夹顶部的两个小圆球作旋转动作,转过一定行程后,如右图②,管夹就可以锁紧燃气管路。

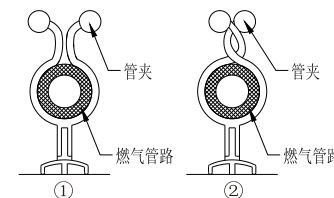

安装说明

燃气检漏

★肥皂水检漏:

燃气管道连接完毕后,必须进行泄漏检测。将肥皂水均匀涂抹在各连接部位,打开燃气阀门,仔细观察是否有气泡产生。如有气泡产生,请立即关闭燃气阀门,调整进气连接,重复上述操作,直至无气泡为止。



注意

电池安装

★电池盒位于燃气灶底部,按电池盒所示的正、负极标识安装好电池。

分气盘、火盖、锅架安装

★按结构示意,正确安装分气盘、火盖、锅架等配件。如果分气盘、火盖有定位结构,请按相应定位位置进行安装;安装后轻微转动以确保安装到位(带分气盘的燃气灶,分气盘以热电偶作为其限位对象)。

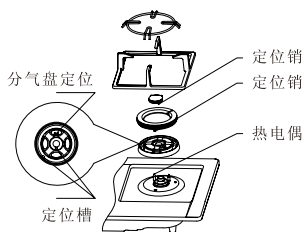

使用说明

点火操作

★点火操作前请确认燃气管路、旋钮、火盖、锅架等配件都已正确安装。

★将所有旋钮置于“关”位置,然后打开燃气阀门。

★按压旋钮,并逆时针方向转至大火位置,点火针发出“哒哒”的响声,火焰便会自动点燃。

★温馨提示:

1、首次使用(或长时间未使用后再使用),由

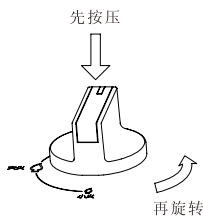

清理维护

清理维护

! 清洁燃气灶前,请务必关闭燃气阀门,且燃气灶已经冷却。清洁过程中,请勿拆开燃气灶的安全装置和气密性部件。清理完毕后请确保正确安装。



注意

★使用燃气橡胶软管,需经常检查其是否完好,有无老化、裂纹等现象。每半年检查一次气密性(见“肥皂水检漏”),每一年换一次燃气橡胶软管。

★请定期清理燃气灶台面及四周,建议每天清理一次。燃气灶表面应用柔软的抹布及中性清洁剂擦拭,切勿用酸碱类物质及钢丝球等硬物清理。

★请定期清理火盖、点火针、热电偶表面的污物,应用柔软的毛刷及中性清洁剂清理,请勿用钢丝球等硬物清理,每月一次;请定期用薄铁片或钢针清理内、外环火盖上的积炭,避免堵塞火孔,影响正常使用,每月一次。

异常处理

| 故障现象 | 故障原因 | 故障处理方法 |
|--------------|-------------|---------------|
| 不点火 | 点火针受潮 | 用纸巾或毛巾擦干点火针 |
| | 点火针有污物 | 清洁点火针 |
| | 火盖安装不正确 | 正确安装火盖 |
| | 无电池/电池装反 | 正确安装电池 |
| 点不着火或点火困难 | 燃气阀门未开或燃气用完 | 打开燃气阀门或更换气瓶 |
| | 燃气管路中有空气 | 重复点火动作,排尽管内空气 |
| | 火盖安装不正确 | 正确安装火盖 |
| | 火孔被堵塞 | 清理火孔堵塞物 |
| | 电池电量不足 | 更换新电池 |
| 黄焰(火焰发黄) | 部分火孔堵塞 | 清理火孔堵塞物 |
| | 风门进风量过少 | 调节风门,增加进风量 |
| 离焰(火焰脱离火孔) | 风门进风量过多 | 调节风门,减少进风量 |
| 回火(火焰模糊且有异响) | 分气盘、火盖没有放好 | 重新正确放置分气盘、火盖 |
| | 风门进风量过多 | 调节风门,减少进风量 |
| 中途熄火 | 热电偶有污物 | 清洁热电偶 |
| | 意外熄火 | 重新点火 |

如上述方法仍不能排除故障,请联系我司客服解决。

使用说明

防干烧探头使用注意事项

如果您购买的灶具带有防干烧保护功能，使用前请注意以下事项：

★本产品使用防干烧探头，安装于燃烧器中间，以实现防干烧保护功能。使用前，请按压防干烧探头，以确保其可以上下自由活动。如有故障请联系售后维修人员修理。

★为保证防干烧功能的正常实现，请保持防干烧探头头部的清洁，不要沾污垢和垃圾。

★使用中，防干烧探头需要与锅底紧密接触，锅底不平，或者锅底与防干烧探头之间留有间隙，都会影响防干烧探头的正常工作；此外，陶瓷锅、砂锅、玻璃容器等，由于传热速度慢，会导致防干烧探头不能正常测温，影响干烧保护功能的正常实现，因此不建议使用。

★灶具在有锅烹饪过程中，锅的导热系数以及锅中食材的不同，会导致灶具温度指示灯亮灯以及干烧保护启动的时间不同。

防干烧灶具功能说明

★干烧保护

灶具在烹饪过程中，如果温度探头达到干烧保护温度，则进入干烧保护，即关机并蜂鸣提醒，蜂鸣器会持续响10次。

★油温提醒

在有火烹饪情况下，当锅底温度处于程序判定的“健康油温”时，面板上的指示灯会亮绿灯，表示该温度为健康油温，食材适时下锅，当面板上的指示灯变为红灯时，表示该温度油温过高，食材应尽快下锅或调小火力。

防干烧灶具常见故障说明

★防干烧探头故障检测

每次点火后，灶具会自动检测防干烧探头状态，如果探头存在异常或损坏，蜂鸣器会持续响60次。

★连续熄火

因为锅具不适应导致的探头干烧保护，需更换锅具，不适用锅具具体示意如下：

①尖底锅



尖底锅

②导热不良型



玻璃锅



砂锅/石锅

③接触不良型



锅底严重积碳



锅底凸凹不平



锅底内凹 >3mm

使用说明

于燃气通路内存留有残余空气，点火困难，属正常现象。请重复点火操作，排除残余空气，直至正常点燃为止。

2、燃气灶设置童锁功能，点火时须按压到底方可旋转。

3、点火时请将旋钮旋转至大火位置，点着火后再进行火力调节。

火力调节

将旋钮按右图所示缓慢旋转，以获取所需火力。

辅助炉架

如果您购买的灶具配有辅助炉架，使用尖底锅时，请将辅助炉架放置到炉架上方。放置时，辅助炉架的几个定位缺口需卡在主架的几个炉耳处，如右图所示。

小锅架

小锅架主要用于支撑适宜小火烹煮的奶锅具，烹煮时将火调至最小或外环火关闭的状态，切勿在使用大火时使用（内外环都有火），以避免加热太快煮溢锅和烧坏小锅架，烹煮完毕后需将小锅架取下待用，以免影响大火燃烧效果。

风门调节

风门调节板在燃气灶底部，对火焰燃烧状况起调节作用。调风板默认在方格位置，燃烧时火焰清晰稳定呈淡蓝色，则不需调节。

燃烧时出现黄焰、离焰或回火等异常情况时，通过调节风门开度，使火焰正常。

一般情况下，燃烧器包含外环火与中心火，燃烧异常时请调节异常侧相应的调风板。

风门开度从左至右有数个档位，调节时请将调风板手柄向前拉起再左右拨动进行调节。黄焰时，向左拨动对应调风板，增加进风量，至火焰正常；离焰或回火时，向右拨动对应调风板，减少进风量，至火焰正常（如图所示）。

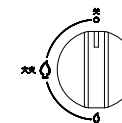

关闭状态

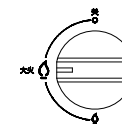

大火状态

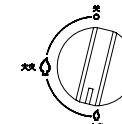

小火状态

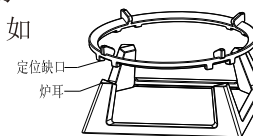

小锅架示例

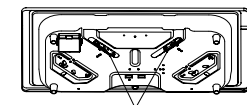

风门调节板

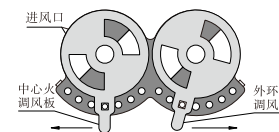

向左调大 向右调小
调风板位置示例

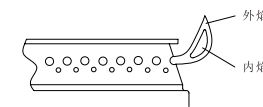

燃烧正常
火焰呈蓝色

使用说明

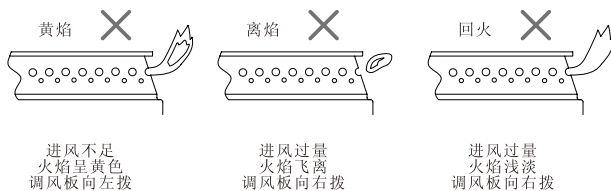

注：回火时，伴随有“呼呼”的风声，火焰模糊不清晰；当风门调节无法解决上述问题时，请联系我司客服解决。

低电量提醒

如果您购买的灶具带有低电量提醒功能，点火时或使用过程中，发现该功能的指示灯亮起，则表示电量不足，请及时更换电池。



指示灯

请换电池

使用说明

使用注意事项

- ★ 燃气灶使用中请勿外出或就寝，使用完毕后切记关闭旋钮开关和燃气阀门；外出或就寝前请再次检查是否切实关好。
- ★ 燃气灶使用中或刚熄火后，不可用手触摸火盖、锅架、灶面等，以免烫伤。
- ★ 灶具在使用期间会发热，注意避免接触发热单元。金属物体如刀、叉、勺和盖不应放在灶台上，因为它们可能变热。
- ★ 在无人照顾的情况下，请勿让儿童使用或靠近正在加热的燃气灶。
- ★ 燃气灶使用过程中，请务必保持室内外空气畅通，禁止在密闭的厨房内长时间使用燃气灶。
- ★ 重复5次点火仍点不着火时，应稍停片刻，等待空气中的燃气散去再继续点火。
- ★ 点火操作时，人体头部请远离燃烧器。
- ★ 灶面上不要放置酸性或碱性物质。
- ★ 玻璃、陶瓷面板的灶具，使用过程中不可使冷水滴落或飞溅到面板上，避免面板急冷开裂。

警告：

当发现燃气泄漏时，务必：

- 1、立即停止使用燃气灶，关闭燃气阀门，打开门窗通风；
- 2、联系当地服务中心或煤气公司，查明泄漏原因和处理。

以上两点未处理之前，

- 不可点火或开关电器(排气扇、吸油烟机等)；
- 不可拔插电源插头；
- 不可现场使用电话或手机。

避免引起意外爆炸或火灾发生。



注意



禁止



禁止